

Caño de erogación COMPLEMENTOS_ZA001251

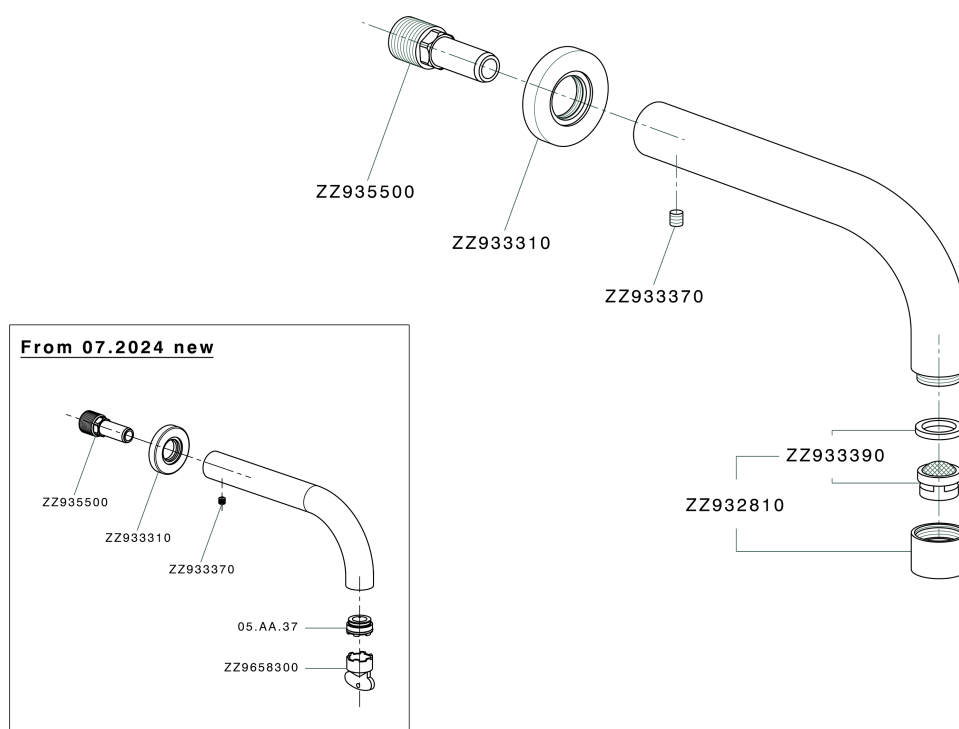

ZA001251

<https://es.cisal.it/cano-de-erogacion-complementos-za001251>

2024-12-22