

Palanca clínica monomando REPUESTOS_ZA005001

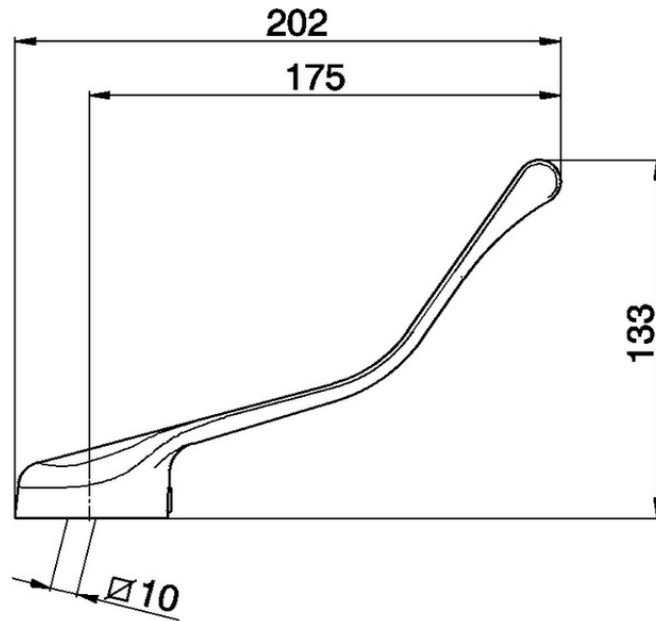

ZA005001

<https://es.cisal.it/palanca-clinica-monomando-repuestosza005001>

2024-10-22