

Parte empotrada termostático ducha 3 salidas EMPOTRADO_ZA019201

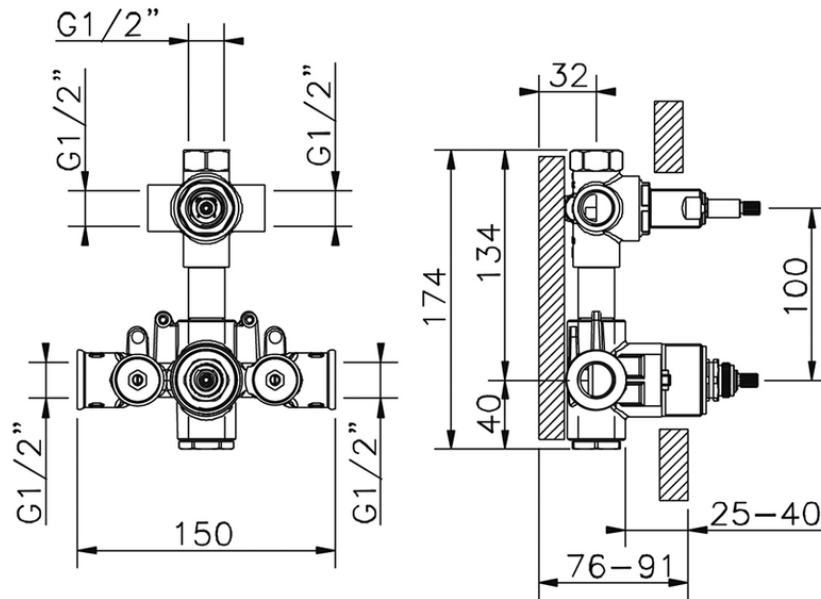

ZA019201

<https://es.cisal.it/parte-empotrada-termostatico-ducha-3-salidas-empotrado-za019201>

2026-04-30