

Parte empotrada termostático ducha 3 salidas EMPOTRADO_ZA019200

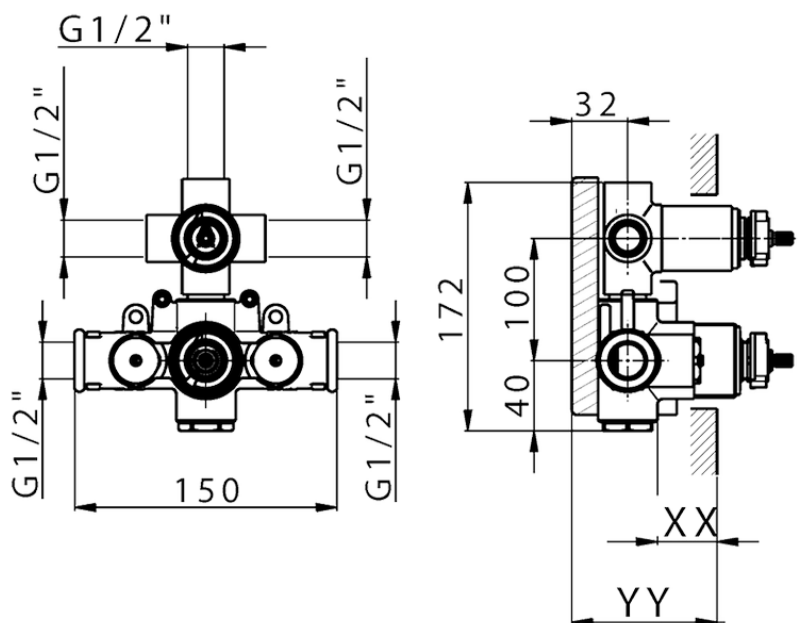

Piastra/Plate/Plaque/Platte/Placa
 2-3mm: XX 25-40 YY 76-91
 10mm: XX 21-34 YY 70-83

ZA019200

<https://es.cisal.it/parte-empotrada-termostatico-ducha-3-salidas-empotrado-za019200>

2026-04-29