

Caño de erogación COMPLEMENTOS_ZA002620

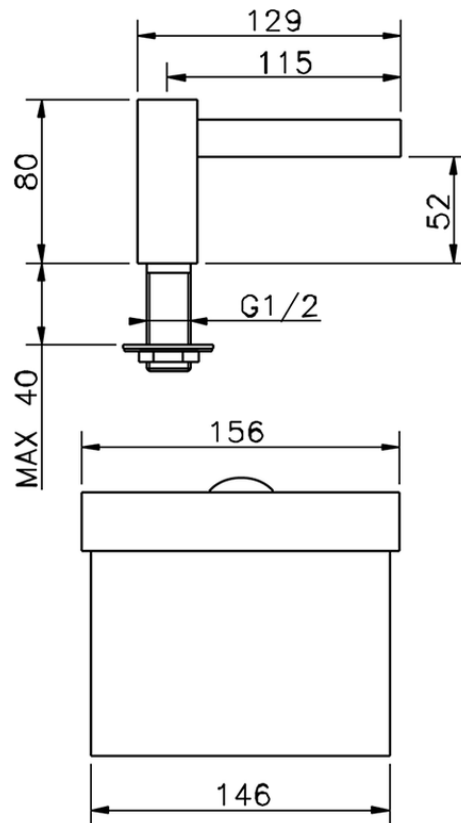

ZA002620

<https://es.cisal.it/cano-de-erogacion-complementos-za002620>

2026-04-29