





## Bañera termostática con duplex VITA\_VID21010

MODELO **VID21010**

Bañera termostática con duplex, soporte duchita mural, duchita una función Ø 23 mm de Latón, flexible lisse SUPREME 150 cm

ACABADOS DISPONIBLES

-  **21** 21 Cromo
-  **2Q** 2Q Black Titanium
-  **40** 40 Negro Mate
-  **4Q** 4Q Blanco Mate

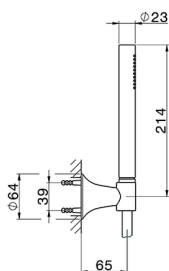
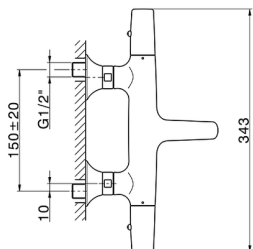
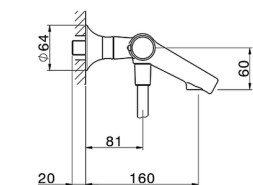

CARACTERÍSTICAS

Recambio Cartucho **ZZ96551000**

**Cartucho Termostático TMX 25**



### DeviaStop

La tecnología Cisal DeviaStop le permite ajustar el caudal de agua y dirigirla hacia la salida elegida (rociador superior, ducha de mano, etc.).



### SafeTouch

El sistema Cisal SafeTouch mantiene el cuerpo de la grifería frío al cuerpo durante el uso.



### Termostático

El termostático Cisal es tu gestor personal del agua, ayudándote a manejar, controlar y ahorrar agua y energía.



## Bañera termostática con duplex VITA\_VID21010

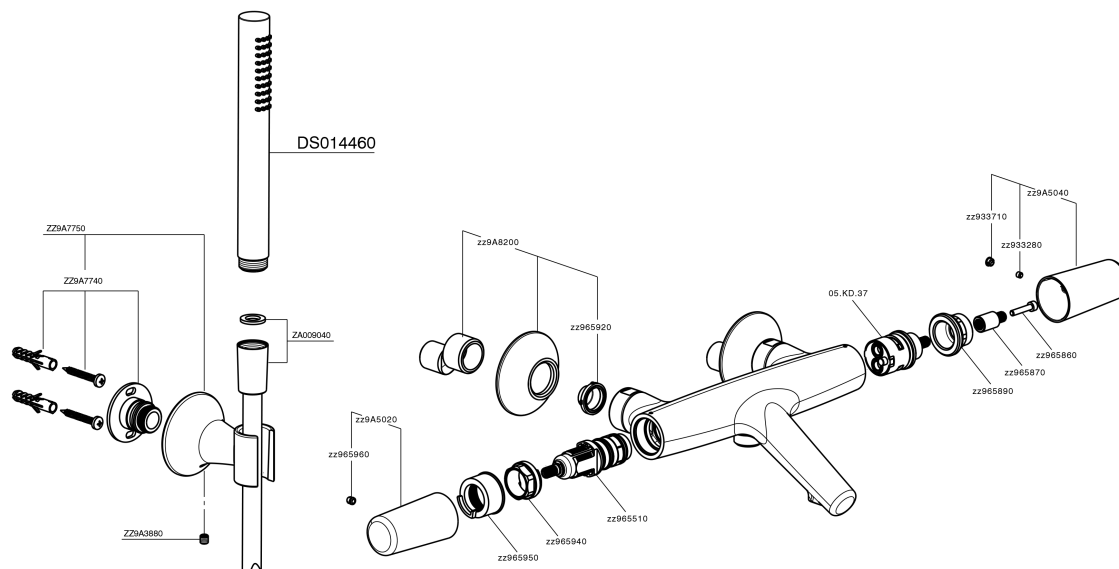

VID21010

<https://es.cisal.it/banera-termostatica-con-duplex-vita-vid21010>

2026-05-01