

Parte empotrada termostático ducha 1 salida EMPOTRADO_ZA009300

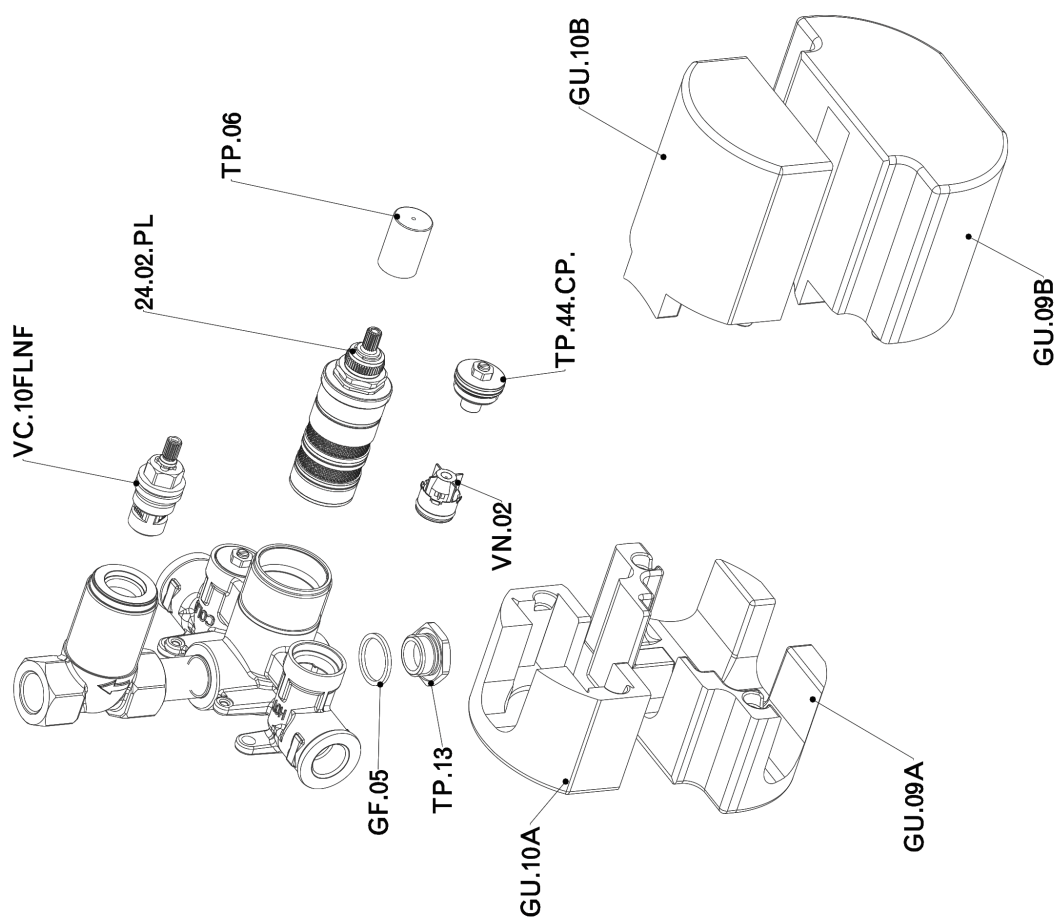

ZA009300

<https://es.cisal.it/parte-empotrada-termostatico-ducha-1-salida-empotrado-za009300>

2026-05-25