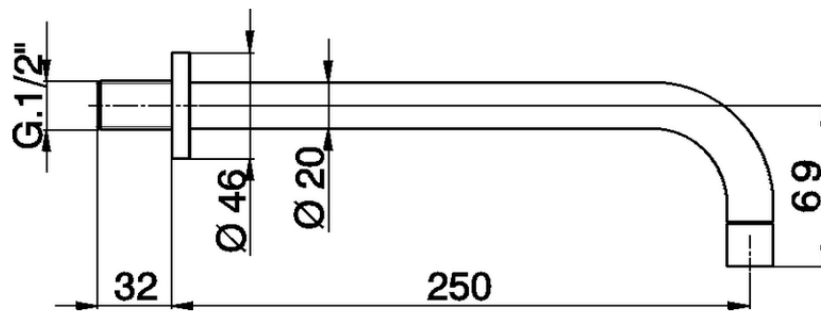

Caño de erogación COMPLEMENTOS_ZA003251

ZA003251

<https://es.cisal.it/cano-de-erogacion-complementos-za003251>

2026-04-29