





## Ducha termostática LINEAVIVA\_LVT01010

MODELO **LVT01010**

Ducha termostática, sin conjunto ducha, conexión para flexible 1/2" M

### ACABADOS DISPONIBLES

-  **21** 21 Cromo
-  **2B** 2B Niquel Brillo
-  **2F** 2F Niquel Cepillado
-  **40** 40 Negro Mate
-  **4Q** 4Q Blanco Mate

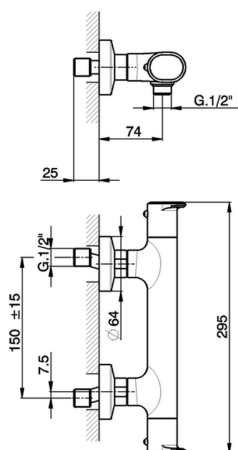

### CARACTERÍSTICAS

Recambio Cartucho **ZZ96551000**

**Cartucho Termostático TMX 25**



#### EcoStop

La función EcoStop limita el caudal del agua aproximadamente el 50% de la salida máxima con una leve resistencia en la maneta. Basta con empujar ligeramente más allá de la mitad del tope sólo cuando se requiera la salida máxima de agua. Esto permitirá ahorrar hasta un 50% de agua.



#### SafeTouch

El sistema Cisol SafeTouch mantiene el cuerpo de la grifería frío al cuerpo durante el uso.



#### Termostático

El termostático Cisol es tu gestor personal del agua, ayudándote a manejar, controlar y ahorrar agua y energía.



## Ducha termostática LINEAVIVA\_LVT01010

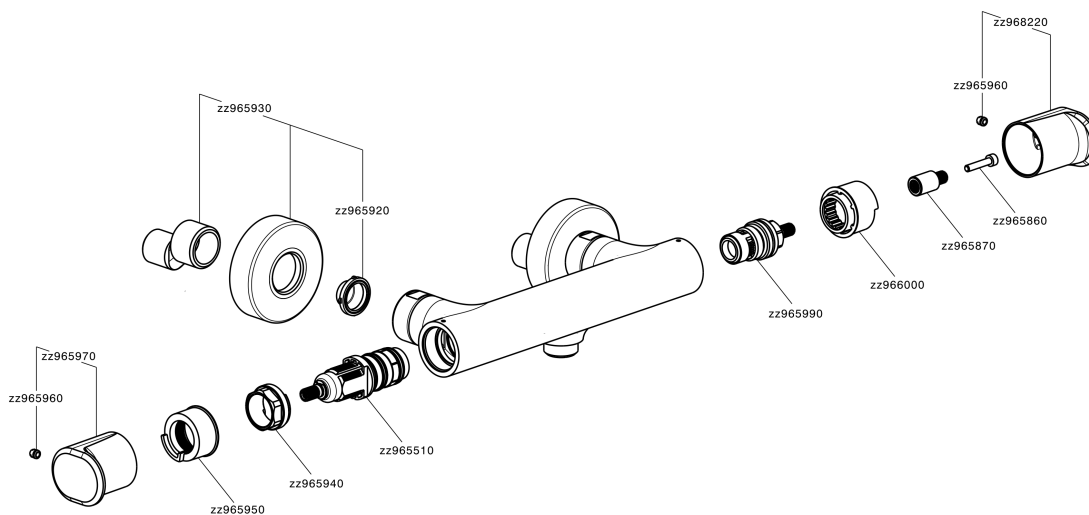

LVT01010

<https://es.cisal.it/ducha-termostatica-lineaviva-lvt01010>

2026-04-30